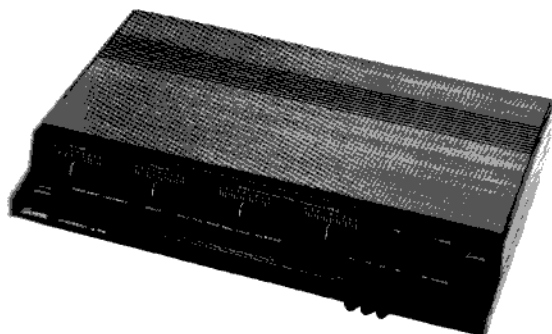
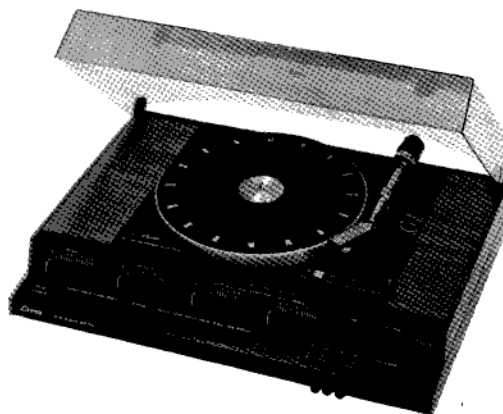
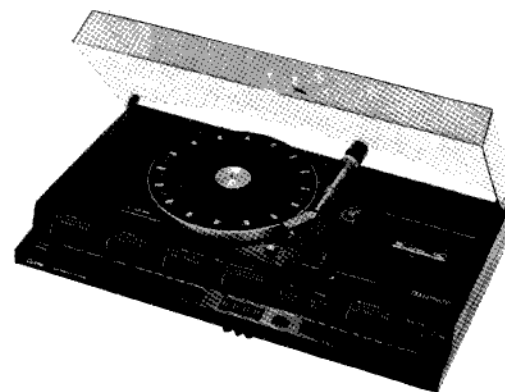

LUXORSERVICEANVISNING
HUOLTOOHJE**SKANTIC**15030611 DIRIGENT 6000
15030621 DIRIGENT 6100
15030631 DIRIGENT 6200Serie 2
Sarja 215030612 HARMONI 30 S
15030622 HARMONI 30 F
15030632 HARMONI 30 SKAPRIL
HUHTIKUU 197715030611
1503061215030621
1503062215030631
15030632FÖR SERIE 2 GÄLLER SERVICEANVISNING R2E-16 MED FÖLJANDE ÄNDRINGAR:
SARJAA 2 KOSKEE HUOLTO-OHJE R2E-16 SEKÄ SEURAAVAT MUUTOKSET:

<u>Sid 3</u>	Skivspelare	57 99361-03	Se Serviceanvisning	BG2D-1
<u>Sivu 3</u>	Levysoitin		Ks. Huolto-ohje	
<u>Sid 3-4</u>	SkivspelARBilderna: märkningen är nu "START" och "STOP" (i st.f. "ON" och "OFF"). Transportsäkring bortfaller.			
<u>Sivut 3-4</u>	Levysoittimen kuvat: merkinnät on uusittu "START" ja "STOP" ("ON" ja "OFF" sijasta). Kuljetusvarmistus poistettu.			
<u>Sid 11</u>	Nytt kretskort - omkopplare klangfärg - med oförändrat art nr (55 20127-02). Se sid 3 i denna Serviceanvisning.			
<u>Sivu 11</u>	Uusi piirikortti - äänensävyn yliheittimet - sekä muutumaton osa no. (55 20127-02). Katso siv. 3 tässä Huolto-ohjeessa.			

<u>Sid 18</u>	Följande ändringar i stycklistan:						
<u>Sivu 18</u>	Seuraavat muutokset osaluettelossa:						
	R332	VH	61 29291-01	5.6 k	5%	Kolskikt	0.33 W
	R506		61 29260-01	2.2 k	5%	"	0.33 W
	R507		61 29826-01	22.0 k	10%	Trådlind.	4 W
	R508		61 29676-01	1.8 k	5%	Kolskikt	0.33 W
	S503		65 14882-01	400 mA			

Sid 19-20 Nytt schema (Se sid 5 - 6 i denna Serviceanvisning)

Sivut 19-20 Uusi kytkinkaava (Katso siv. 5 - 6 tässä Huolto-ohjeessa)

Sid 22 Följande ändring i stycklistan:

Sivu 22 Seuraava muutos osaluettelossa:

RN08	61 29697-01	120Ω	5%	Kolskikt	0.5 W
------	-------------	------	----	----------	-------

Sid 25 Nytt kretskort - nät del kassettdel - med art nr 55 20268-02.
Se sid 4 i denna Serviceanvisning.

Sivu 25 Uusi piirikortti - verkko-osa, kasettiosa - sekä osa no.
55 20268-02. Katso siv. 4 tässä Huolto-ohjeessa.

Sid 27 Översta och nedersta bilderna ändrade (Se sid 4 i denna Serviceanvisning)

Sivu 27 Ylimäinen ja alimainen kuva muutettu (Katso siv. 4 tässä Huolto-ohjeessa)

Sid 29 Reservdelslistan 15030611/2 ändrad enl följande:

Sivu 29 Varaosaluettelo 15030611/2 muutettu seuraavasti:

57 99361-03	<u>Skivspelare (Se även Serviceanv. BG2D-1)</u>	<u>Levysoitin (Katso myös Huolto-ohjetta BG2D-1)</u>
57 60007-01	Nålmikrofon, kompl med nål, Pickering XV 15/350	Äänirasia, varust. sekä neula, Pickering XV 15/350
57 60008-01	Nål	Neula
66 73061-11	Bruksanvisning (Luxor)	Käyttöohje (Luxor)
66 73061-21	Bruksanvisning (Skantic)	Käyttöohje (Skantic)
55 20292-01	Kretskort, grammofon-inkoppling	Piirikortti, levysoittimen kytkentä

Sid 30 Reservdelslistan 15020631/2 ändrad enl följande:

Sivu 30 Varaosaluettelo 15030631/2 muutettu seuraavasti:

57 99361-03	<u>Skivspelare (Se även Serviceanv. BG2D-1)</u>	<u>Levysoitin (Katso myös Huolto-ohjetta BG2D-1)</u>
57 60007-01	Nålmikrofon, kompl med nål, Pickering XV 15/350	Äänirasia, varust. sekä neula Pickering XV 15/350
57 60008-01	Nål	Neula
58 00068-01	Nättransformator T-N 188	Verkkomuuntaja T-N 188
58 82000-01	Lock, nättransformator	Kansi, verkkomuuntaja
55 20268-02	Kretskort, nät del, kompl	Piirikortti, verkko-osa, varusteineen
66 73063-11	Bruksanvisning (Luxor)	Käyttöohje (Luxor)
66 73063-21	Bruksanvisning (Skantic)	Käyttöohje (Skantic)
55 20292-01	Kretskort, grammofon-inkoppling	Piirikortti, levysoittimen kytkentä

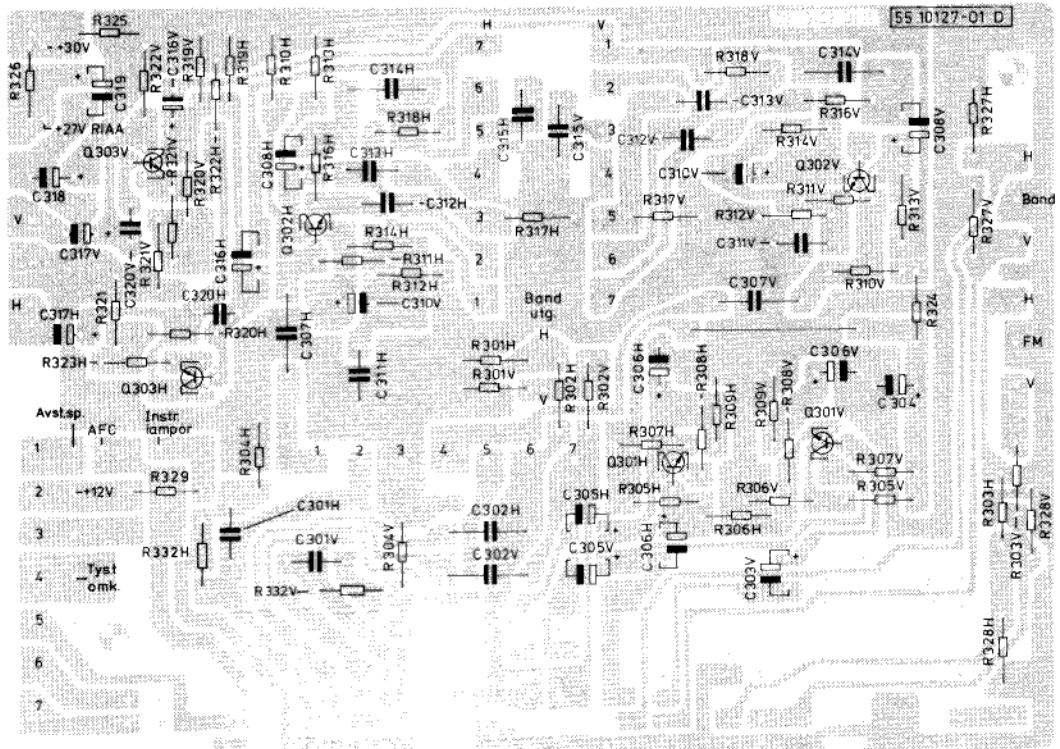

FOLIESIDA
 FOLIOPUOLI

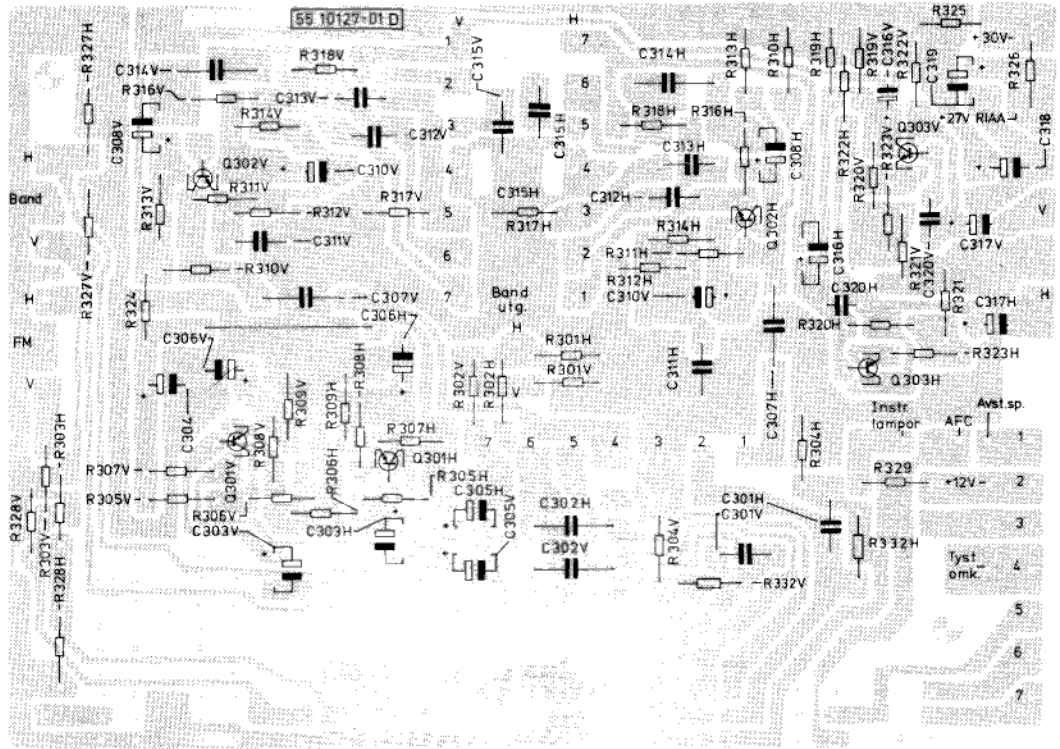

KOMONENTSIDA
 KOMPONENTTIPOULI

FOLIESIDA
FOLIOPUOLI

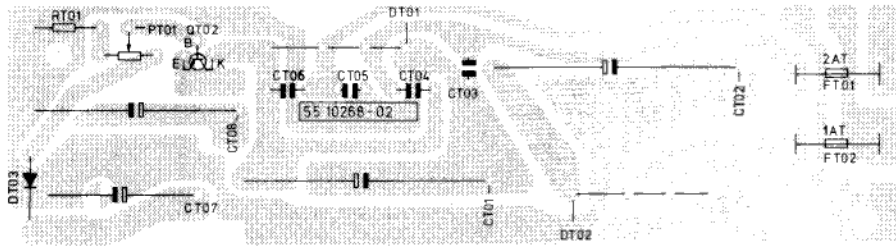

KOMPONENTSIDA
KOMPONENTTIPUOLI

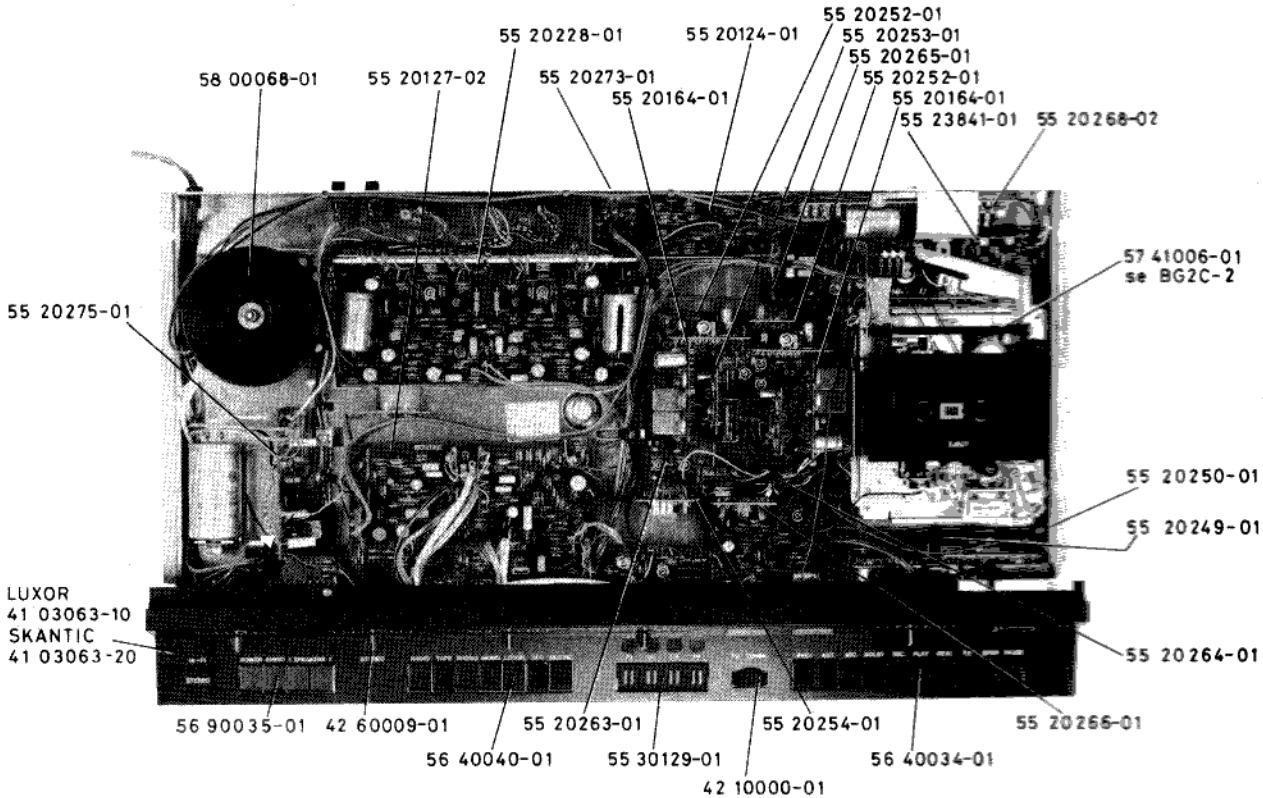
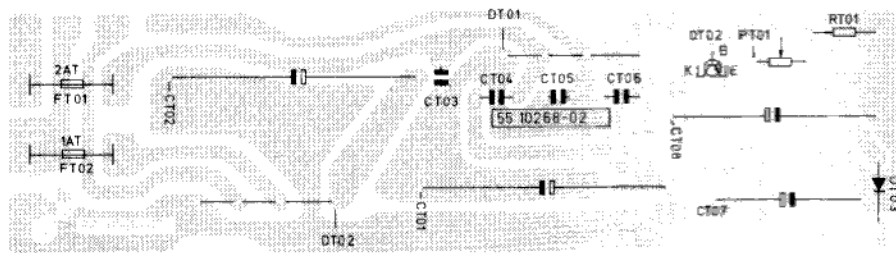

43 13750-01

43 60059-01

43 89830-01

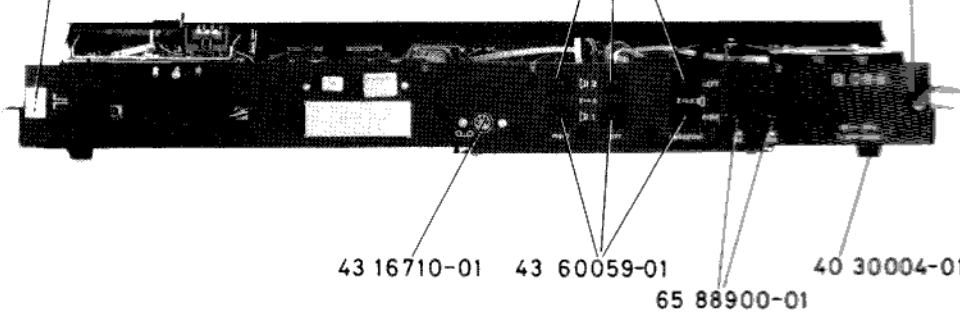

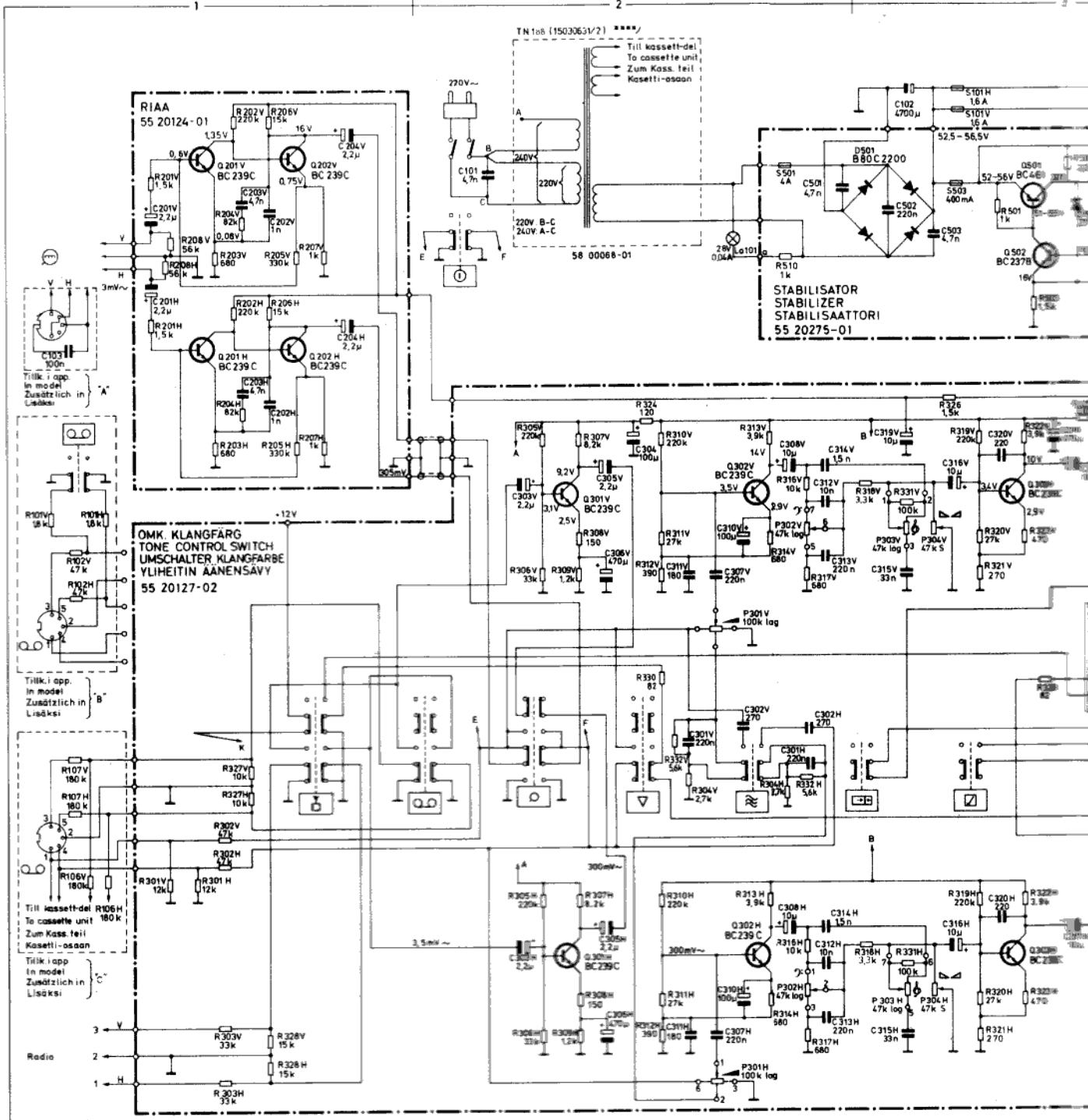

Inkopplingschema för nättrafo TN-196
 Connection diagram for mains transformer TN-196
 Anschluss-Schema für Netzrafo TN-196
 Liitäntäkaavio verkko muuntajalle TN-196

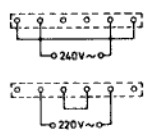

Signalspänningar anger riktvärden för 30 W ut över 4 ohm.
 Klangfärgkontrollerna ställs till i mitterläge (rak frekvensgång).
 Signalfrekvens 1000 Hz
 Läkspänningarna är uppmätta med högohmigt voltmeter (Ri > 1 Mohm).
 Spänningarna mäts utan signal in på förstärkaren.
 Medelst P501 inställs den stabiliserade spänningen till 30 V.
 Medelst P401 inställs slutstages vilostrom till ca 25 mA.
 Detta sker på följande sätt: Volym ställs på 0, spänningsläset
 över motstånd R419 och R420 inställs med P401 till ca 25 mV
 (mellan 25 mV mellan punkterna a och b).

Signal voltages are average values of 30 W output across 4 ohms
 Tone controls in centre position (flat frequency response)
 Signal frequency 1000 Hz
 DC voltages are measured with high impedance voltmeter (Ri > 1 Mohm).
 All voltages measured without input signal. The stabilized supply
 voltage is adjusted to 30 V by means of P501
 Quiescent current of output stage is adjusted to 25 mA by
 means of P401 in following manner: Volume is set at zero and
 voltage across resistors R419 and R420 is by means of P401
 adjusted to abt 25 mV (i.e. 25 mV between points a and b).

Die Signalspannungen geben Richtwerte für 30 W aus
 über 4 Ohm an. Die Potentiometer für die Klangfärg-
 stellung stehen in Linearer Frequenzgang. Frequenz der
 Signale 1000 Hz.
 Die Gleichspannungen sind mit einem Rohrenvoltmeter
 gemessen worden ohne Signal am Verstärker.
 Mit dem Pot P501 wird die stabilisierte Spannung auf 30 V
 eingestellt. Mit dem Pot P401 wird der Ruhestrom der
 Endstufe auf folgende Weise eingestellt:
 Die Lautstärke wird auf Null gestellt und die Spannung über
 den beiden Widerständen R419 und R420 mit dem Pot
 P401 auf ca. 25 mV eingestellt. (Also 25 mV zwischen
 a und b).

Signaljännitteet on annettu kuormituksen ollessa
 30 W:n vastuksen kautta.
 Aenensävastrollien tulee olla keski-asennossa
 (tasainen taajuus).
 Signaali on 1000 Hz.
 Tasajännitteet mitattu suurimpimisellä voltti-
 mittarilla.
 Jännitteet mitataan ilman signaalia.
 P501 säätää stabilisoitu jännite 30 voltiksi.
 Päästetason
 lepovirta noin 25 mA. Seuravasti: Aenensävastrollien
 asennus: Jännite asetetaan nol-
 laksi ja R419 ja R420 -jännite mitataan
 säätämällä jännite 25 mV.

*** TN 196 (1503061/2, 1503062/2)

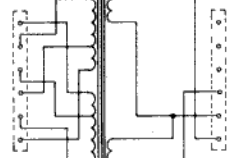

58 00076-01

- A: 1503062/2
- B: 1503061/2
- C: 1503063/2

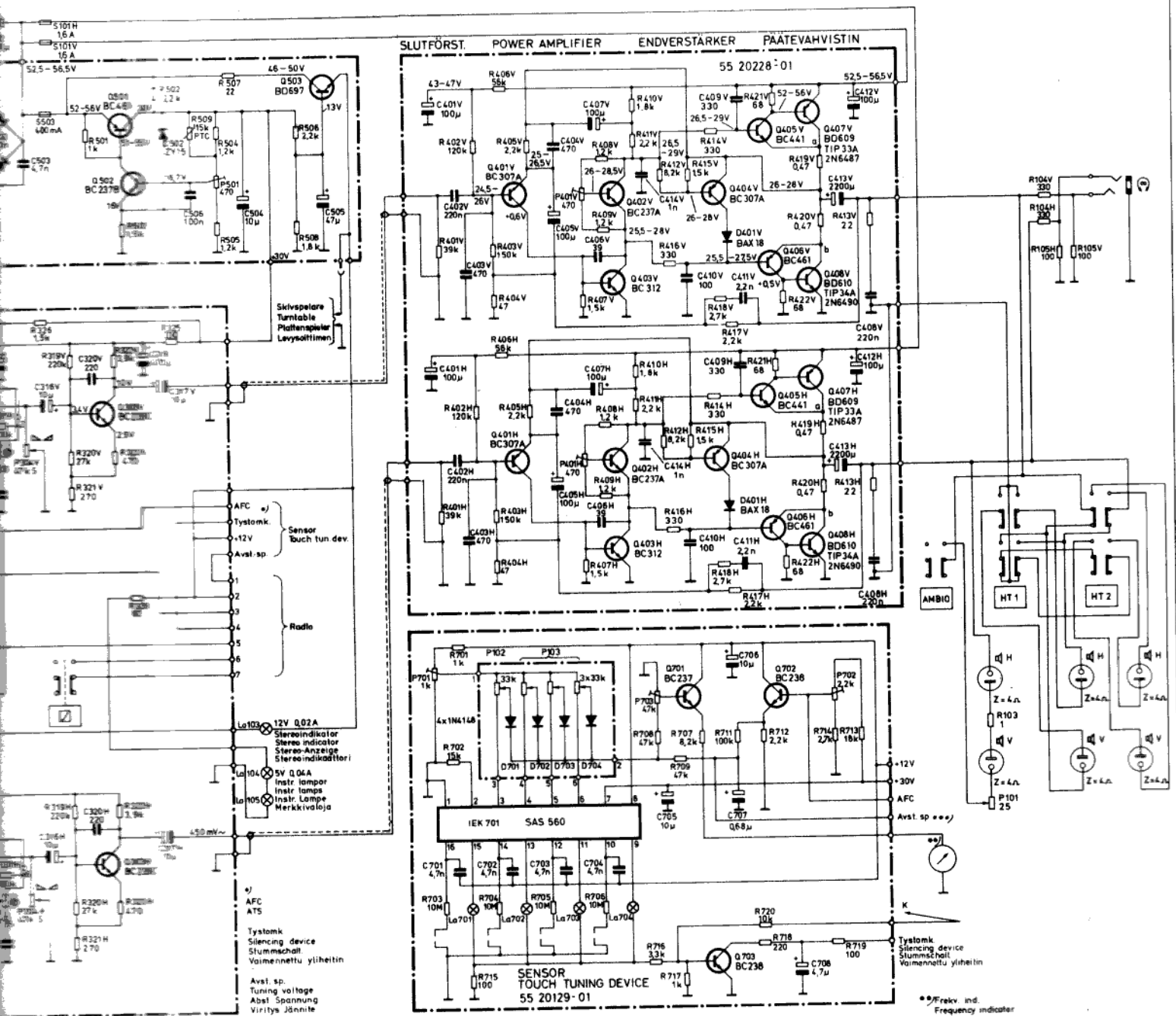

...geben Richtwerte für eine Ausgangseinstellung
 ...des Potentiometers für die Klarsprache sollen in Mittel-
 ...frequenzbereich Frequenz der Signalspannung 1000 Hz
 ...gemessen wird mit einem Richtwertmesser gemessen (R>1 M Ω).
 ...werden ohne Signal des Verstärker durchgeführt
 ...die stabilisierte Spannung zur 30V eingestellt
 ...auf 25 mA eingestellt
 ...auf Null
 ...auf 25 mA eingestellt (siehe 30V an den Punkten

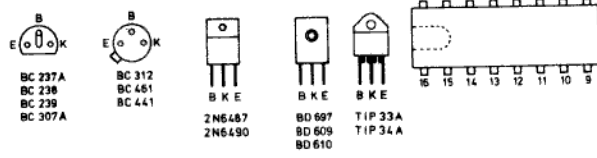

Smärre avvikelser från schemat kan förekomma på grund av ändringar företagna under produktion

Kleine Abweichungen dieses Schallschemas können aufgrund von Änderungen während der Produktion vorkommen

Minor deviations from the circuit diagram may occur due to alterations during production

Kytkäkoavossa saattaa ilmetä jotakin poikkeuksia johdun valmistuksen aikana tehdystä muutoksesta

- Frekv. ind. Frequency indicator Frequenz-Anzeige Taajuusindikaattori
- Tuning voltage Abst. Spannung Virityspannte